

NORMAS IMPORTANTES DE SEGURANÇA

Leia e siga corretamente as instruções de montagem e segurança. Guardar para futuras referências.

PureSpa™ SB-H20

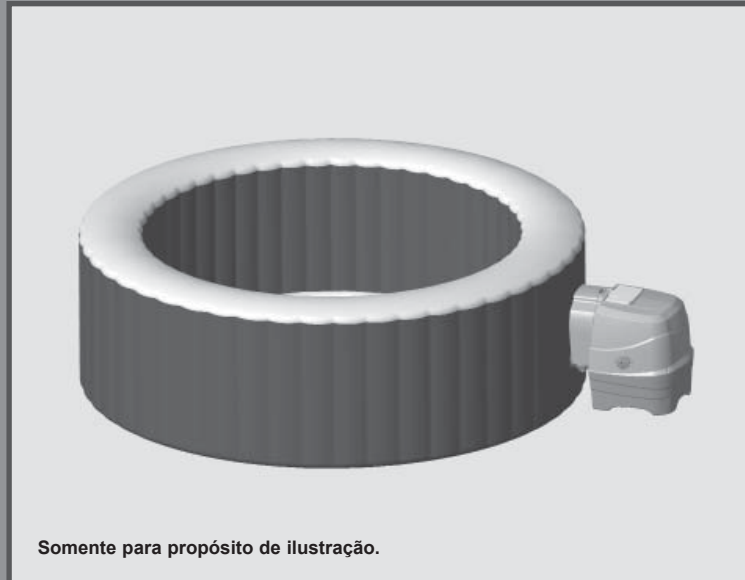

Somente para propósito de ilustração.

Não esqueça de experimentar outros tipos de produtos Intex: Piscinas, Acessórios para Piscinas, Piscinas Infláveis e Playgrounds, Colchões e Botes disponíveis nas principais lojas de varejo ou visite a nossa página na internet. Devido a uma política de melhoria contínua dos produtos, a Intex se reserva o direito de alterar as especificações e aparência, o que pode resultar em atualizações para o manual de instruções, sem aviso prévio.

INTEX®

©2021 Intex Marketing Ltd. - Intex Development Co. Ltd. - Intex Recreation Corp. All rights reserved/Tous droits réservés/Todos los derechos reservados/Alle Rechte vorbehalten. Printed in China/Imprimé en Chine/Impreso en China/Gedruckt in China.

®™ Trademarks used in some countries of the world under license from/®™ Marques utilisées dans certains pays sous licence de/Marcas registradas utilizadas en algunos países del mundo bajo licencia de/Warenzeichen verwendet in einigen Ländern der Welt in Lizenz von/Intex Marketing Ltd. to/à/a/an Intex Development Co. Ltd., Hong Kong & Intex Recreation Corp., P.O. Box 1440, Long Beach, CA 90801 • Distributed in the European Union by/Distribué dans l'Union Européenne par/Distribuido en la unión Europea por/Vertrieb in der Europäischen Union durch/Intex Trading B.V., Venneveld 9, 4705 RR Roosendaal – The Netherlands
www.intexcorp.com

TABELA DE CONTEÚDOS

Avisos.....	3-6
Referencias das Partes.....	7-8
Instruções de montagem.....	9-14
Instruções de Operação.....	15
LED código.....	16
Conselhos para minimizar a perda de calor e o consumo de energia.....	17
Produtos químicos e manutenção.....	18-22
Guardando por um longo período.....	22
Guia de Problemas e Soluções.....	23-24
Desmontagem do motor da bomba filtro.....	25
Garantia limitada.....	26

NORMAS IMPORTANTES DE SEGURANÇA

Quando se instalar e/ou se estiver a utilizar este equipamento elétrico, devem ser sempre tidas em consideração certas precauções básicas de segurança, incluídas as seguintes

LEIA E SIGA TODAS AS INSTRUÇÕES

⚠ PERIGO

- Risco de afogamento acidental (especialmente crianças com menos de 5 anos) Deverá ter muito cuidado, para evitar o acesso não autorizado ao spa por parte de crianças. Isto pode ser feito através da supervisão de um adulto, que proteja os meios de acesso, ou instalando um dispositivo de proteção de segurança no spa. Para evitar acidentes durante o uso do spa, certifique-se de que as crianças são mantidas sob constante supervisão.
- Risco de afogamento. Inspeccionar regularmente a cobertura do spa para verificar que não haja fugas, desgaste prematuro nem rasgões, danos ou sinais de deterioração. Nunca utilizar uma cobertura gasta ou danificada, pois não proporcionaria o nível de proteção necessário a fim de prevenir o acesso não vigiado de crianças ao spa.
- Risco de sofrer lesões. Os encaixes de sucção neste spa têm o tamanho adequado correspondente ao fluxo de água específico criado pela bomba. Caso precise de substituir os encaixes de sucção ou a bomba, certifique-se de que as taxas do fluxo são compatíveis. Nunca coloque o spa em funcionamento se os encaixes de sucção estiverem partidos ou em falta. Nunca substitua um encaixe de sucção com uma taxa inferior à taxa do fluxo assinalada no encaixe de sucção original.
- Risco de sofrer lesões. Substituir imediatamente o fio de ligação à tomada se estiver em mau estado. Não enterrar nem ocultar o fio de ligação à tomada. Não use extensões elétricas.
- Risco de sofrer choques elétricos. Não permitir a utilização de nenhum aparelho elétrico como, p. ex., luzes, telefones, rádios ou televisões, num espaço inferior a 11,5 pés (3,5 m) de distância do spa ou de qualquer banho de águas quentes.
- Risco de sofrer choques elétricos. Não utilizar o spa quando estiver a chover, a trovejar ou houver relâmpagos.

⚠ AVISOS

- O aparelho elétrico do spa deve ser alimentado através de um disjuntor diferencial de corrente residual não superior a 30 mA.
- O spa elétrico inclui um dispositivo portátil de corrente residual com uma corrente nominal residual de funcionamento que não excede os 10 mA. Se ocorrer uma fuga de corrente superior a 10 mA, o dispositivo de corrente residual é ativado e corta a alimentação. Nesse caso, retire a ficha da tomada e pare imediatamente de usar o spa. Tem de contactar o centro de reparação local para assistência e/ou reparação do produto.
- Qualquer peça que contenha componentes sob tensão elétrica superior a 12 V deverá ficar inacessível a quem estiver no interior do spa, exceto os componentes fornecidos com proteção contra tensões extra baixas.
- Todas as instalações elétricas devem cumprir os requisitos das normas nacionais.
- As peças que contenham componentes elétricos, exceto os dispositivos de controlo remoto, têm de ficar localizados ou fixos de forma que não possam cair para dentro do spa.
- A fim de reduzir os riscos de lesões, não permitir que as crianças utilizem este artigo a não ser que estejam permanentemente sob vigilância.
- As crianças não devem utilizar spas ou banhos de águas quentes sem a supervisão de um adulto.
- A fim de reduzir os riscos de afogamento das crianças, vigiá-las permanentemente. Após cada utilização colocar e bloquear a cobertura do spa.
- A fim de reduzir os riscos de lesões/doença:
 - a) A água num spa nunca deve exceder os 40°C (104°F). A temperatura da água entre 38°C (100°F) e 40°C (104°F) é considerada segura para um adulto saudável. São recomendadas temperaturas da água mais baixas para crianças pequenas e quando a utilização do spa exceder os 10 minutos. Recomendamos que se aconselhe com um médico antes da utilização.
 - b) Tendo em conta que temperaturas da água excessivas têm um elevado potencial de risco de provocar lesões fetais durante os primeiros meses de gravidez, qualquer mulher grávida ou possivelmente grávida deve limitar a temperatura da água do spa e a utilização e consultar um médico.

▲ AVISOS

- c) O utilizador deverá verificar a temperatura da água antes de entrar no spa.
- d) A utilização de álcool, drogas ou medicamentos antes de ou durante a utilização do spa pode conduzir a situações como desmaios ou insensibilidade, com a conseqüente possibilidade de afogamento.
- e) Pessoas com condições médicas deverão aconselhar-se com um médico antes de usarem o spa.
- f) As pessoas que estiverem a fazer qualquer tipo de medicação e/ou tiverem um historial médico adverso, devem consultar um médico antes de utilizarem um spa, uma vez que alguns medicamentos podem induzir efeitos de sonolência, enquanto que outros podem afetar o ritmo cardíaco, a pressão sanguínea e a circulação.
- g) Evite colocar a cabeça debaixo de água ou engolir a água do spa.
 - As pessoas com doenças infecciosas não devem utilizar nem um spa, nem banhos de águas quentes.
 - Para evitar lesões ter cuidado ao entrar ou sair do spa ou de um banho de águas quentes.
 - As mulheres que estiverem grávidas ou que suspeitem de alguma gravidez devem consultar um médico antes de utilizar um spa ou um banho de águas quentes.
 - A água com uma temperatura superior a 38°C pode ser prejudicial para a saúde.
 - Nunca utilizar um spa ou um banho de águas quentes imediatamente após qualquer exercício extenuante.
 - A imersão prolongada num spa ou num banho de águas quentes pode ser prejudicial para a saúde.
 - Se se estiver grávida, a permanência em água quente por um período de tempo prolongado pode causar prejuízos ao feto. Medir a temperatura da água antes de entrar. Não entrar no spa se a água estiver a uma temperatura superior a 100°F (38°C). Não permanecer no spa durante mais de 10 minutos.
 - O calor do spa em conjugação com álcool, drogas ou medicamentos pode causar desmaios.
 - Sair imediatamente no caso de se sentir desconfortável, indisposto, com tonturas ou sonolento. O calor do spa pode causar hipertermia e desmaio.
 - As causas, sintomas e efeitos da hipertermia podem ser descritos da seguinte forma: A hipertermia ocorre quando a temperatura interna do corpo atinge um nível de vários graus acima da temperatura normal do corpo de 98.6°F (37°C). Os sintomas da hipertermia incluem um aumento na temperatura interna do corpo, tonturas, letargia, sonolência e esmorecimento. Os efeitos da hipertermia incluem a falta de sensibilidade ao calor, a falta de reconhecimento da necessidade de sair do spa ou do banho de águas quentes, o desconhecimento do perigo iminente, de causar danos ao feto em mulheres grávidas; a incapacidade física para sair do spa ou do banho de águas quentes e uma insensibilidade resultante num perigo de afogamento.
 - A utilização de álcool, drogas ou medicamentos pode fazer aumentar muito o risco de hipertermia fatal em banhos de águas quentes e spas.
 - Adicionar sempre químicos à água, nunca adicionar água aos químicos. Adicionar água aos químicos pode causar uma grande quantidade de vapores ou reações violentas e perigosos salpicos de químicos.
 - Nunca saltar ou mergulhar num spa ou em qualquer corpo com água de pouca profundidade.
 - Deve ser montado e desmontado somente por adultos.
 - Este aparelho apenas deve ser utilizado por crianças com idade a partir de 8 anos e pessoas com capacidades físicas, sensoriais ou mentais reduzidas ou falta de experiência e conhecimento, se tiverem recebido supervisão ou instruções relativas à utilização do aparelho de forma segura e compreensiva para os perigos envolvidos. As crianças não devem brincar com o aparelho. Limpeza e manutenção de usuário não devem ser feita por crianças sem supervisão.
 - Durante a utilização nenhum aparelho elétrico deve ser colocado acima do nível do banho.
 - Manter a ficha deste aparelho a mais de 4m de distância do spa e a uma altura de, no mínimo, 1,2m.
 - Desligue sempre o aparelho da tomada elétrica antes de remover para limpar, consertar ou fazer qualquer ajuste no produto, e em dias chuvosos.
 - Não enterre o fio elétrico. Coloque o fio onde não possa ser danificado por cortador de grama, cerca elétrica, e outros equipamentos.

⚠ AVISOS

- Se o fio estiver danificado, ele deve ser substituído pelo fabricante, um agente de serviços ou uma pessoa igualmente qualificada para evitar riscos. Nas reparações e/ou operações de manutenção utilizar exclusivamente peças sobresselentes originais.
- **Mantenha sempre a ficha seca. É absolutamente proibido efetuar a ligação com a ficha molhada!**
- A ficha do spa tem de ser ligada diretamente apenas a uma tomada ligada à terra proveniente de uma instalação elétrica fixa.
- Para reduzir o risco de choque elétrico e fogo, não use extensões elétricas, cronômetros, adaptadores e conversores de plugues para conectar a unidade na fonte elétrica; providencie uma tomada apropriada.
- Não tente plugar ou desplugar este produto enquanto estiver de pé dentro da água ou com suas mãos molhadas.
- Não deixar o spa vazio por longos períodos de tempo. Não exponha o Spa diretamente à luz do sol por um longo período de tempo.
- Quando o aparelho não estiver em uso por um longo período de tempo, tal como no inverno, o conjunto do spa deve ser desmontado e guardado.
- Não deixar que a água se congele dentro do spa. Não ligar o spa quando a água estiver congelada.
- Não utilizar o spa se se tiver danificado durante o transporte de entrega e/ou funcionar mal. Contactar o serviço de assistência técnica da Intex para obter instruções sobre a melhor forma de proceder.
- Nunca utilizar o spa quando se estiver sozinho nem permitir que outros o utilizem sozinhos.
- Nunca deitar água diretamente no spa com uma temperatura superior a 104°F (40°C).
- Manter todos os animais afastados do spa para evitar qualquer dano.
- Não adicionar nem óleo nem sais de banho à água do spa.
- O spa tem de ficar instalado sobre uma superfície nivelada, plana e macia que seja capaz de suportar o peso máximo correspondente ao spa cheio de água e quatro adultos; peso 2500 lbs (1136 kg). 6 adultos: 3500 lbs (1592 kg). 8 adultos: 4400 lbs (1999 kg).
- É necessário instalar um sistema adequado de escoamento em volta do spa para o caso de ocorrer qualquer transbordo ou derramamento da água.
- Por razões de segurança, use acessórios fornecidos exclusivamente pelo fabricante do spa.
- Não é adequado para uso público/comercial e/ou aluguer doméstico.
- Toda a informação relativa à instalação, limpeza e manutenção encontra-se nos parágrafos apresentados em baixo neste manual.

Leia e siga corretamente as instruções de montagem e segurança. Estes avisos, instruções e orientações de segurança abordam alguns riscos comuns da recreação na água, mas eles não podem cobrir todos os riscos e perigos em todos os casos. Tenha sempre cuidado, bom senso e bom julgamento quando estiver se divertindo em atividades aquáticas. Guardar para futuras referências.

Segurança para não nadadores

- Supervisão contínua, ativa e vigilante de nadadores e não nadadores por um adulto competente é necessária em todos os momentos (lembrando que as crianças menores de cinco anos estão em maior risco de afogamento).
- Designar um adulto competente para supervisionar a spa cada vez que ela estiver sendo usado.
- Quando a spa não estiver em uso, ou não vigiada, remova todos os brinquedos da spa e seus arredores para evitar atrair as crianças para a spa.

Dispositivos de segurança

- Deverá ser usada uma cobertura de segurança ou outro dispositivo de proteção de segurança, ou todas as portas e janelas (quando aplicável) devem ser fechadas, para evitar um acesso não autorizado ao spa.

⚠ AVISOS

- Barreiras, coberturas para spas, alarmes de spa, ou dispositivos de segurança semelhantes são auxiliares úteis, mas não são substitutos para a supervisão contínua e competente de um adulto.

Equipamento de segurança

- Tenha um telefone e uma lista de números de telefone de emergência perto da spa.

O uso seguro da spa

- Incentivar a todos os usuários, especialmente as crianças a aprender a nadar.
- Aprenda sobre Suporte Básico de Primeiros Socorros (Ressuscitação Cardiopulmonar - CPR) e atualizar este conhecimento regularmente. Isso pode fazer a diferença, no caso de uma emergência.
- Instrua todos os usuários da spa, incluindo as crianças, o que fazer em caso de emergência.
- Nunca mergulhe o corpo em água rasa. Isso pode levar a lesões graves ou a morte.
- Não usar a spa sob efeito de álcool ou medicamentos que podem diminuir a utilização segura da spa.
- Quando a capa da spa estiver sendo utilizada, removê-los completamente da superfície da água antes de entrar na spa.
- Proteger os ocupantes da spa contra doenças relacionadas com a água, mantendo a água da spa tratada e praticando uma boa higiene. Consulte as diretrizes de tratamento de água do manual do usuário.
- Armazene produtos químicos fora do alcance das crianças.
- Fixe a sinalização de segurança fornecida no spa, ou no espaço de 2 metros do spa numa posição visível.

⚠ AVISOS

- Este artigo está munido de um disjuntor diferencial na extremidade do cabo elétrico. O disjuntor diferencial tem de ser testado antes de cada utilização. Não utilizar o spa se o disjuntor diferencial não funcionar adequadamente. Desligar o cabo elétrico até ter identificado a falha e ater corrigido. Contactar um electricista credenciado para corrigir a avaria. Não fazer nenhuma ponte (bypass) no disjuntor diferencial. O disjuntor diferencial não contém peças suscetíveis de serem reparadas. A abertura do disjuntor diferencial anulará a sua garantia.

1. Ligue a unidade a uma tomada elétrica com ligação à terra.
2. Premir o botão de **RESET** no disjuntor diferencial.
3. Ligar o equipamento elétrico do spa.
4. Premir o botão "**TEST**" do disjuntor diferencial. O indicador do disjuntor diferencial deve apagar-se e o equipamento elétrico deve desligar-se. Se a luz piloto do disjuntor diferencial não se apagar e o equipamento elétrico não se desligar, o disjuntor diferencial está avariado. Não utilizar o spa. Contactar um electricista credenciado para corrigir a avaria.
5. Premir o botão de **RESET** no disjuntor diferencial. A luz piloto do disjuntor diferencial deve acender-se. Se a luz piloto do disjuntor diferencial não se acender o disjuntor diferencial está avariado. Não utilizar o spa. Contactar imediatamente um electricista credenciado para corrigir a avaria.

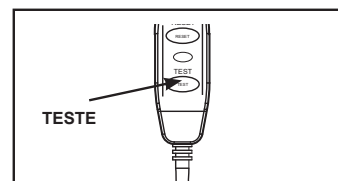
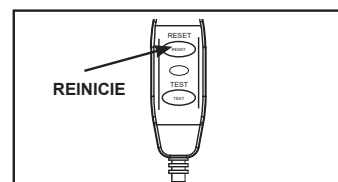

⚠ CUIDADO

- Para evitar qualquer perigo devido a um reajuste acidental do disjuntor térmico, este aparelho não deve ser acionado através de um dispositivo externo de ligação, como um temporizador, ou ligado a um circuito ligado e desligado pelos serviços públicos com regularidade.
- Manter as características químicas da água de acordo com as instruções do fabricante.

REFERÊNCIA DAS PARTES

Antes de proceder al montaje del producto tómesese unos minutos para familiarizarse con las piezas.

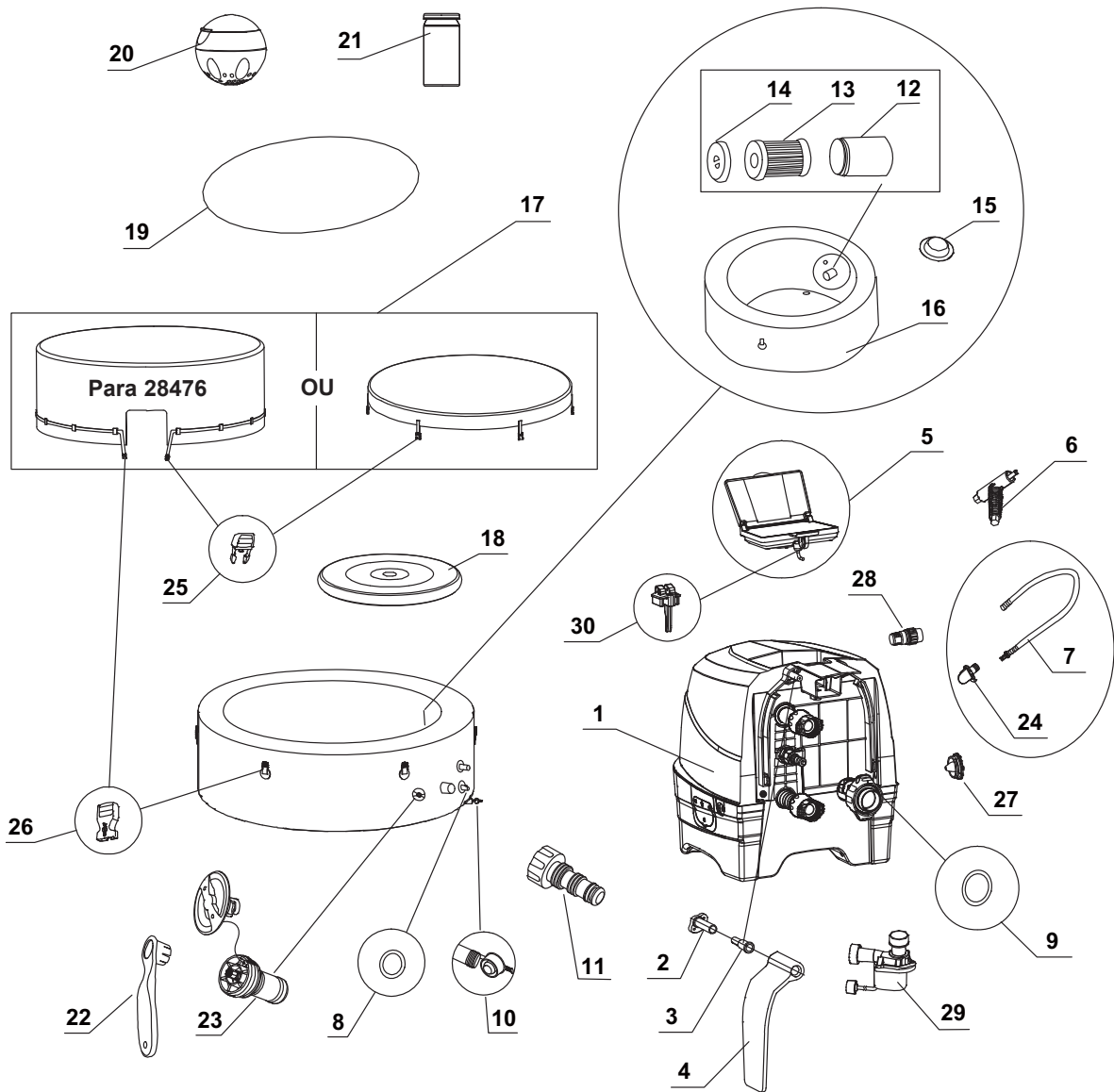

NOTA: Desenhado somente para propósito de ilustração. Talvez não reflète o produto atual. Não é escala.

REFERÊNCIA DAS PARTES (continuação)

Antes de proceder al montaje del producto tómese unos minutos para familiarizarse con las piezas.

NO PEÇAS	DESCRIÇÃO	QUANTIDADE	PEÇA DE REPOSIÇÃO N°					
			4 ADULTOS			6 ADULTOS		8 ADULTOS
			28426	28430	28476	28428	28432	28412
1	BASE DE CONTROLO	1	12836	12836B	12836	12836	12836B	12836
2	BASE DA DOBRADIÇA DA COBERTURA LATERAL	2	12771D	12771D	12771D	12771D	12771D	12771D
3	FIXADOR DA DOBRADIÇA DA COBERTURA LATERAL	2	12772D	12772D	12772D	12772D	12772D	12772D
4	COBERTURA LATERAL DA BASE DE CONTROLO	2	12770W	12770B	12770W	12770W	12770B	12770W
5	PAINEL DE CONTROLO	1	12840	12840B	12840	12840	12840B	12840
6	CHAVE PARA O PARAFUSO DO PAINEL DE CONTROLO	1	11053	11053	11053	11053	11053	11053
7	MANGUEIRA DE INSUFLAÇÃO DA COBERTURA DO SPA	1	11830	11830	11830	11830	11830	11830
8	ANEL DE VEDAÇÃO (O-RING) DO DISPOSITIVO DE CONTROLO DE ENTRADA/SAÍDA DO SPA	2	11699	11699	11699	11699	11699	11699
9	ANEL DE VEDAÇÃO (O-RING) DO DISPOSITIVO DE CONTROLO DA ENTRADA DE AR DO SPA	1	11687	11687	11687	11687	11687	11687
10	BUJÃO DE DRENAGEM DO SPA	1	13076	13076	13076	13076	13076	13076
11	ADAPTADOR PARA A VÁLVULA DE DRENAGEM DO SPA	1	13036	13036	13036	13036	13036	13036
12	INVÓLUCRO DO CARTUCHO DO FILTRO	1	11798	11798	11798	11798	11798	11798
13	CARTUCHO DO FILTRO	2	11692	11692	11692	11692	11692	11692
14	TAMPA DO INVÓLUCRO DO CARTUCHO DO FILTRO	1	11797	11797	11797	11797	11797	11797
15	BUJÃO DA ENTRADA/SAÍDA	3	11739	11739	11739	11739	11739	11739
16	CUBA DO SPA	1	11842	12260	11842	12106	12258	12957
17	COBERTURA DO SPA	1	11841	12261	12752	12107	12256	12958
18	EMPOLA INSUFLÁVEL DA COBERTURA DO SPA (PRÉ-INSTALADA NA COBERTURA DO SPA)	1	11689	11689	12753	12108	12108	12959
19	FORRO DE PROTEÇÃO DE FUNDO	1	11717	11717	11717	12109	12109	12960
20	DISPENSADOR DE PRODUTOS QUÍMICOS	1	12735	12735	12735	12735	12735	12735
21	CINTAS PARA EFETUAR TESTES	1	11855	11855	11855	11855	11855	11855
22	CHAVE	1	11742	11742	11742	11742	11742	11742
23	NÚCLEO DA VÁLVULA DE LIBERAÇÃO DE AR	1	12589	12589B	12589	12589	12589B	12589
24	ADAPTADOR DA MANGUEIRA (PRÉ-INSTALADO COM N° 7)	1	12773	12773	12773	12773	12773	12773
25	CONEXÃO MACHO DA FIVELA	6	11698	11698B	-	11698	11698B	11698
		1	-	-	11698	-	-	-
26	CONEXÃO FÊMEA DA FIVELA	6	11799	11799B	-	11799	11799B	11799
		1	-	-	11799	-	-	-
27	TAMPA DE SAÍDA PARA DESIFLAR	1	12775W	12775B	12775W	12775W	12775B	12775W
28	ADAPTADOR DA MANGUEIRA PARA DESIFLAR	1	12774	12774	12774	12774	12774	12774
29	MOTOR DO FILTRO DO SPA	1	12778	12778	12778	12778	12778	12778
30	FIXADOR DO PAINEL	1	10064	10064B	10064	10064	10064B	10064

Quando solicitar peças de reposição, certifique-se de citar o modelo e número da peça.

ESPECIFICAÇÃO DO PRODUTO

Voltagem / Frequência / Fase	220 - 240 V / 50 Hz / 1 PH		
Capacidade máxima de lugares sentados:	4 adultos	6 adultos	8 adultos
Capacidade da água:	210 gal (795 L)	290 gal (1098 L)	354 gal (1340 L)
Tamanho interno / externo:	57/77 in (145/196 cm)	65/85 in (165/216 cm)	73/93 in (185/236 cm)
Altura:	28 in (71 cm)		
Soprador de bolhas de ar:	800 W		
Taxa de fluxo da bomba de filtragem:	460 gal/hr (1,741 L/hr)		
Potência do aquecedor:	2,200 W		
Amplitude da temperatura:	20°C – 40°C (68°F – 104°F)		
Aumento da temperatura:	1.5-2.5°C/hr (3°F – 4.5°F/hr)	1-2°C/hr (2°F – 3.5°F/hr)	0.8-1.5°C/hr (1.5°F – 3°F/hr)
Quantidade de expulsão de bolhas" Bubble Jets:	120 (28426 / 28476) 140 (28430)	140 (28428) 170 (28432)	170
Pressão de ar recomendada para a cuba do spa:	0.083 bar (1.2 psi)		

Spa insuflável, portátil, acima do chão, ligado por cordas com bomba, aquecedor, soprador, tratamento de águas duras incorporado e painel de controlo.

NOTA: O equipamento de spa tem um sistema completo de ligação à terra que também está em contacto com a água do spa. Pode acontecer uma pessoa criar eletricidade estática que é descarregada quando tocar na água. Não obstante, qualquer choque elétrico sofrido deverá ser analisado por um técnico qualificado antes de usar o spa. Desligue o spa da alimentação até que a causa seja determinada e qualquer ação corretiva seja completada.

⚠ AVISOS

Risco de incêndio: Este aparelho necessita de um mínimo de 13 Amperes. A maioria dos circuitos domésticos são de 13 a 16 Amperes. Se o disjuntor disparar, verificar que não estejam ligados outros aparelhos de grande consumo no mesmo circuito ao que está ligado o spa. Não use extensões elétricas. Desenrole o fio antes da utilização. Nunca coloque a ficha em materiais combustíveis.

INSTRUÇÕES DE MONTAGEM

Preparação do local e requisitos

- O spa pode ser instalado dentro de casa ou no exterior. Somente para uso residencial.
- Certifique-se de que a área é resistente à água, nivelada, plana e sem objetos afiados, tanto debaixo, como na sua proximidade do spa.
- Ligue o spa a uma tomada corretamente localizada com uma classe de proteção IPX4 ou superior e que permita um acesso fácil para fazer testes periódicos no dispositivo de corrente residual.
- Garantir que haja um espaço suficiente à volta do spa para ter um pleno acesso ao equipamento do spa para manutenção e/ou assistência técnica.
- A área deve facilitar a drenagem adequada para poder guardar o spa durante longos períodos de tempo. Consulte as normas locais e nacionais quanto aos requisitos de eliminação da água do spa.
- Para reduzir o ruído, não instale o spa imediatamente ao lado de paredes.
- A área deverá estar ao alcance do abastecimento de água fresca, em conformidade com as normas locais da água, e os parâmetros deverão ser ajustados de acordo com secção da química e equilíbrio da água do spa no manual, antes de usar o spa.
- Consulte as leis e normas locais quanto à instalação do spa no interior e/ou exterior.

Requisitos adicionais para instalação dentro de casa

- Verificar que o chão possa suportar o peso completo do spa cheio e com o número máximo de ocupantes para que está previsto. Verificar este requisito através de um empreiteiro qualificado ou de um engenheiro de estruturas.
- Verificar que o chão seja resistente à água e que a superfície não seja escorregadia. Não instalar o spa sobre tapetes ou outros materiais que possam ser danificados pela humidade ou pela condensação.
- Não instalar o spa dentro de casa num andar superior ao rés-do-chão devido à possibilidade de que ocorram danos produzidos pela água ou pela humidade.

INSTRUÇÕES DE MONTAGEM (continuação)

- A humidade é um efeito colateral natural da instalação do spa no interior de casa. O aposento deve ser adequadamente ventilado para permitir a evaporação da humidade. Instalar um sistema de ventilação a fim de prevenir o excesso condensação e/ou de humidade na divisão.

Requisitos adicionais para instalação no exterior

- O proprietário do spa pode ter de cumprir leis locais ou estatais relativas à segurança de crianças, barreiras de segurança, iluminação e outros requisitos de segurança. Consultar as autoridades locais de licenciamento de construções civis para obter informações mais detalhadas.
- Verificar que a superfície esteja nivelada, seja plana, macia e suficientemente forte para suportar o peso completo do spa cheio e com o número máximo de ocupantes para que está previsto.
- Não instalar o spa sobre relva, terra ou lama, uma vez que isto aumenta a quantidade de detritos que entram no spa e podem danificar o fundo do spa.
- **Não expor o spa à radiação direta do sol por longos períodos de tempo. Forneça uma proteção do sol, como uma sombrinha, tenda, toldo ou caramanchão.**
- É possível instalar e deixar o spa no exterior a uma temperatura não inferior a 4°C (39°F) desde que a temperatura da água no interior do spa seja superior a 4°C (39°F) e a água no interior do sistema de circulação, da bomba e dos tubos não fique congelada. Colocar um "tapete isolante de temperatura" entre o fundo do spa e o solo a fim de prevenir a perda de calor pelo fundo do spa e para proporcionar uma melhor retenção do calor. Não use o spa se a temperatura ambiente ou da água for de 4 °C ou inferior.

Instalar o spa através de, pelo menos, 2 pessoas.

1. Mover a embalagem completa para o local selecionado. Não arrastar a tina do spa pelo chão, pois poder-se-ia danificar e provocar fugas. Abrir o cartão com cuidado uma vez que o mesmo pode ser novamente utilizado para guardar o spa a longo prazo ou quando não estiver em utilização.
2. Expor todas as peças no chão e verificar que não falta nenhuma. No caso de encontrar peças faltantes ou danificadas contactar o serviço de assistência técnica Intex mais próximo, de acordo com a lista fornecida numa folha em separado com a denominação "Centros de Assistência Técnica Autorizados".

Ajuste do painel de controlo do spa

1. Pressione a alavanca para baixo para inclinar para cima o painel de controlo e virar a cobertura do painel (veja ilustração 1.1).

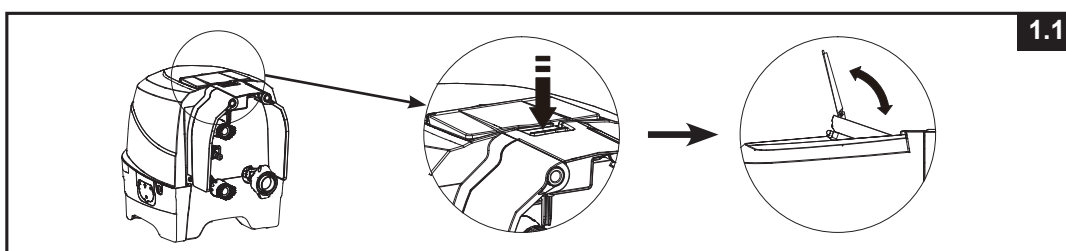

2. Para guardar o painel de controlo de volta, prima o botão na parte traseira para dentro enquanto pressiona o painel de controlo para baixo (veja ilustração 1.2).

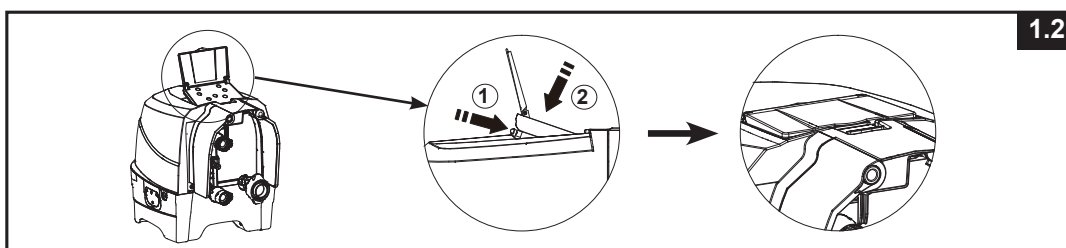

INSTRUÇÕES DE MONTAGEM (continuação)

Sistema Opcional de Compensação potencial

Dependendo das normas locais de regulação, solicite a um electricista qualificado para conectar o terminal equipotencial do Spa com um condutor (fio), com uma área nominal de 2,5 mm² até 6mm² ao terminal de potencial doméstico. (Cabos não incluídos)

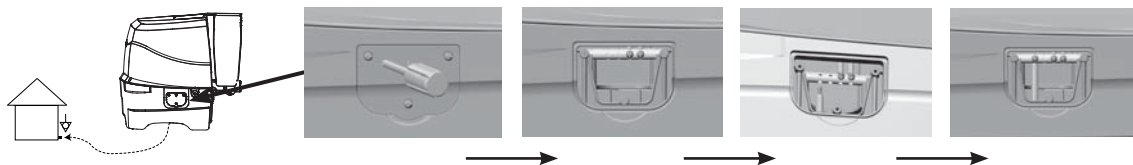

Inflar

Insuflar a parede da tina do Spa

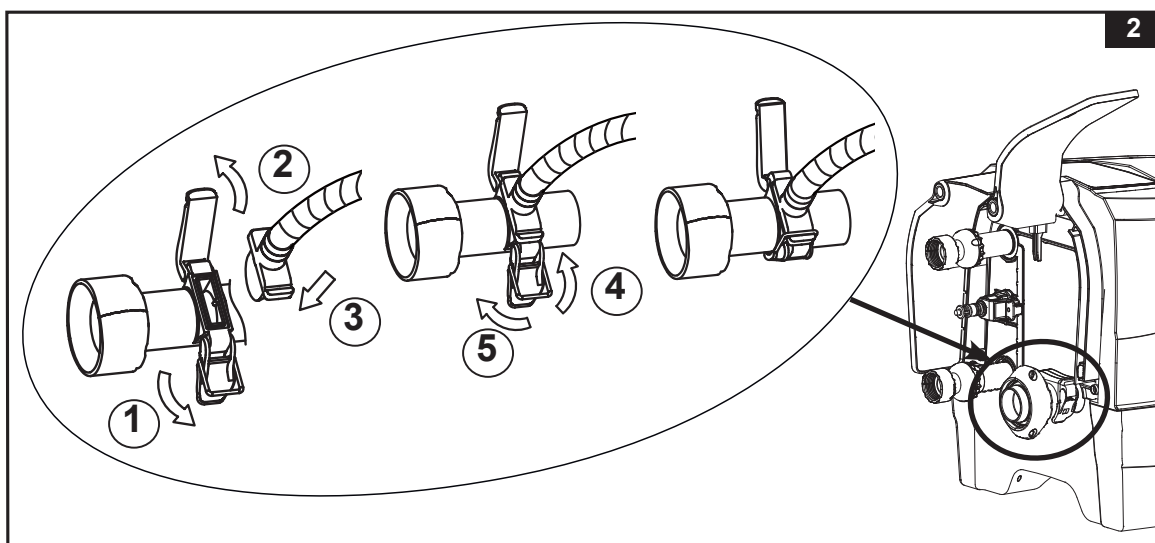

1. Retirar o tecido do fundo (19) e estendê-lo por cima da área desimpedida. Em seguida estender o forro do spa e apontar a válvula de drenagem em direção a uma área de drenagem apropriada.
NOTA: Abrir a proteção de fundo com as bolhas voltada para baixo sobre a área limpa onde você pretende montar o seu Spa.
2. Vire a cobertura lateral da base de controlo (4) para revelar a saída de enchimento do soprador de ar. Puxe o trinco para fora para abrir a cobertura, insira o adaptador da mangueira (24) com a mangueira, e volte a fixar o trinco no adaptador da mangueira para o fixar no respetivo lugar (veja ilustração 2).

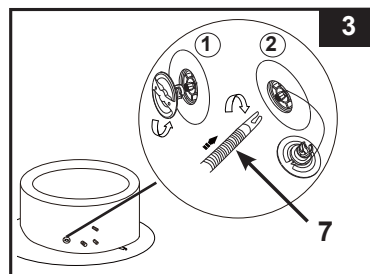

3. Desenrosque a tampa da válvula de ar no spa para aceder à haste voltada para cima para proceder ao enchimento. Inserir a outra extremidade da mangueira de insuflação (7) na válvula e rodar para a direita para a bloquear nessa posição (veja ilustração 3).



INSTRUÇÕES DE MONTAGEM (continuação)

- Prima o botão  para ligar primeiro os botões do painel de controlo. Pressione o botão  para inflar a lona do Spa por 8 a 10 minutos até ficar firme ao toque, mas não dura (veja ilustração 4 & 5). **IMPORTANTE:** Não insuflar demasiado nem utilizar nenhum compressor de ar de alta potência para proceder à insuflação.
- Premir o botão  para parar.

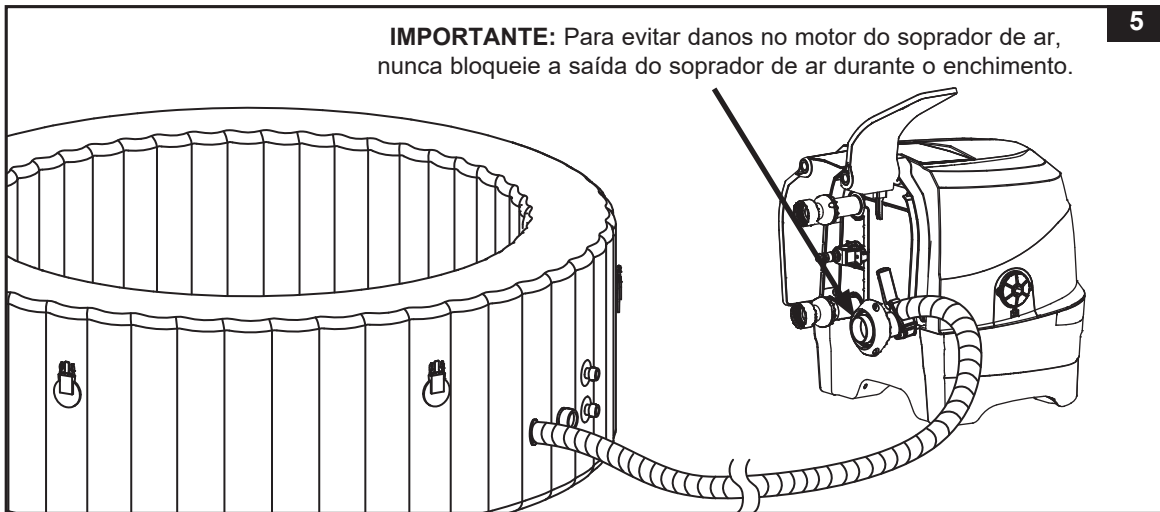
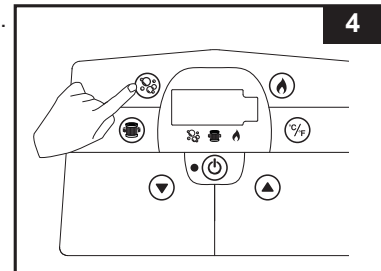

- Voltar a colocar a tampa da válvula de ar. A tampa está concebida para ser aparafusada e desaparafusada. Nunca exercer demasiada força pois poder-se-ia causar o desprendimento completo da válvula do sistema interno de insuflação. Veja-se o capítulo "Aperto da válvula de ar da tina do spa" para fazer a manutenção da válvula.

NOTA: Se houver a necessidade de substituir o novo núcleo da válvula de libertação de ar (23) devido ao desgaste, use a chave fornecida (22) para desaparafusar o núcleo da base da válvula. Insira o núcleo de substituição e aperte com a chave. Certifique-se de que o núcleo está firmemente apertado (veja ilustração 6).

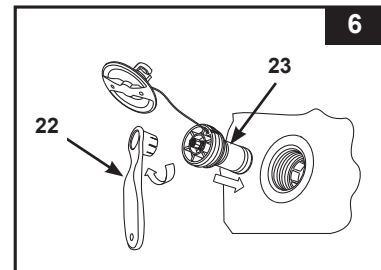

Insuflar a empola da cobertura do spa

- Abriu a válvula de insuflação e inserir a mangueira de insuflação (7) na válvula; premir  para insuflar a parede da tina do spa até que fique firme ao tato mas sem ficar dura (veja ilustração 7).
- Desligar a mangueira de insuflação (7) da saída do ar do soprador de insuflação e da válvula.
- Coloque a rosca da mangueira de inflar de volta, feche a válvula de inflar.

NOTA: Se existir a necessidade de adicionar algum ar à parede da tina do spa ou à empola da cobertura do spa depois de terem sido instalados, consultar os capítulos "Insuflar a parede da tina do spa" e "Insuflar a parede da tina do spa" acima. A cobertura inflável é pré-instalada no interior da tampa do Spa. Caso haja necessidade de reinstalar a cobertura inflável, coloque a cobertura inflável desinflada dentro da tampa do Spa antes de inflá-la.

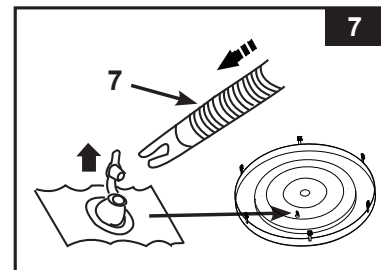

INSTRUÇÕES DE MONTAGEM (continuação)

Desinflar

Para a parede da tina do spa:

1. Desaparafusar a tampa para aceder à haste, empurrar a haste para dentro e rodar 90 graus para a direita, para a fixar na posição inferior (veja ilustração 8).
2. Uma vez que o esvaziamento estiver completo, empurrar a haste para dentro e rodar 90 graus para a esquerda para voltar a colocá-la na posição de insuflação.
3. Voltar a colocar a tampa da válvula de ar.

NOTA: Para esvaziar o spa para o guardar, consulte a secção "ARMAZENAMENTO".

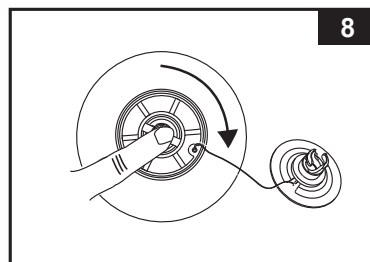

Para a empola de ar da cobertura:

1. Puxar a tampa da válvula para fora e apertar a válvula na base até esvaziar todo o ar.
2. Fechar e meter novamente a válvula para dentro

⚠ IMPORTANTE

A sua banheira com spa vem com a nova "válvula de libertação da pressão do ar" que liberta automaticamente o ar em excesso quando a pressão interna da banheira com spa se encontrar entre os 1.5 – 2.5 psi (0.103 – 0.172 bar) enquanto mantém as funções originais de enchimento e esvaziamento.

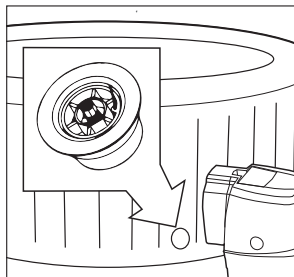

Válvula de libertação de ar.

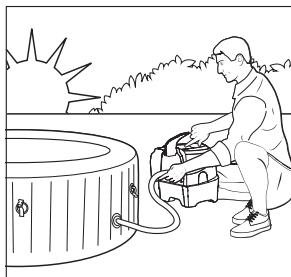

Inflar o SPA pela manhã.

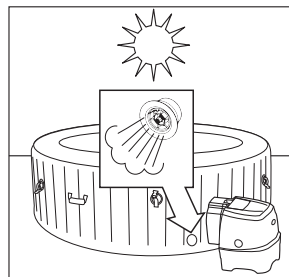

O ar se expande no calor do meio-dia. A válvula de libertação de ar entra e libera o excesso de ar.



Temperaturas mais frias à noite faz o SPA parecer menos inflado.

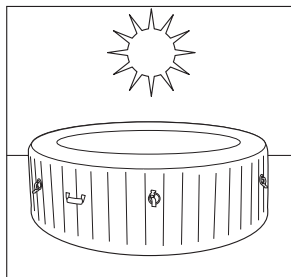

O ar se expande no calor do meio-dia e a pressão do ar correcta é restabelecida.

Para #28476:

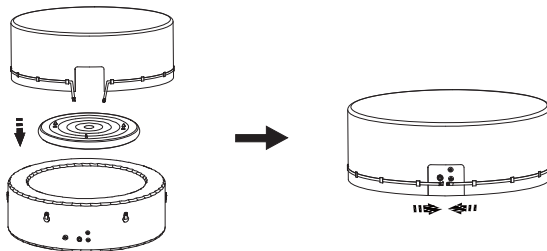

NOTA: Se a bóia de cobertura do spa não couber no spa por estar demasiado cheia, liberte algum ar até que o tamanho seja o adequado.

INSTRUÇÕES DE MONTAGEM (continuação)

Instalação da Unidade de Controlo do Spa

1. Ligar a unidade de controlo à tina do spa (**veja ilustração 9**). Apertar à mão os conectores com firmeza. Não utilizar ferramentas para apertar.
NOTA: Nunca fixe acessórios externos que não sejam fornecidos com o kit no spa ou unidade base de controlo, pois isso anula a garantia.
2. Volte a colocar as coberturas laterais (**4**) da base de controlo (**veja ilustração 10**).
CUIDADO: Não se sentar, encostar-se cobrir ou colocar qualquer objeto por cima da unidade de controlo do spa.

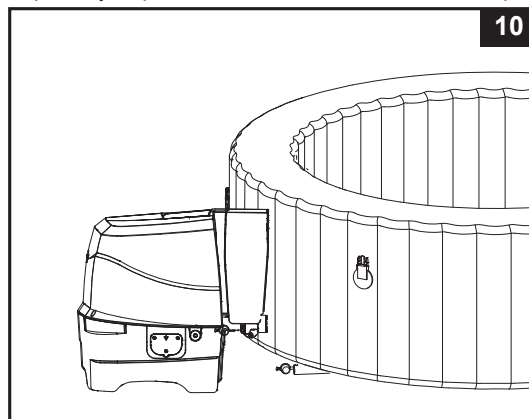
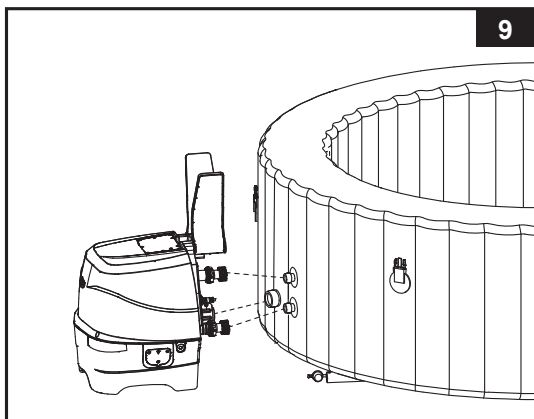

3. Prender invólucro do cartucho do filtro no interior da grelha da saída da tina do spa (posição inferior) (**veja ilustração 11**). Inflar a lona do Spa antes de instalar os acessórios da bomba filtro.
4. Antes de encher com água verificar que as tampas de drenagem do fundo estejam bem fechadas tanto do lado de dentro, como do lado de fora.
5. Encher a tina do spa com água doce a um nível entre o MIN e o MAX marcados na parte interior da parede do spa. Não encher demasiado o spa. Nunca mova a lona do Spa com água no interior e/ou com a base de controle ligado ao Spa, isto pode danificar o Spa ou a base de controle.

AVISOS: Nunca deitar água diretamente no spa com uma temperatura superior a 40°C (104°F). É recomendável to encher a tina do spa com água morna a fim de que o aquecimento seja mais rápido e se economize energia.

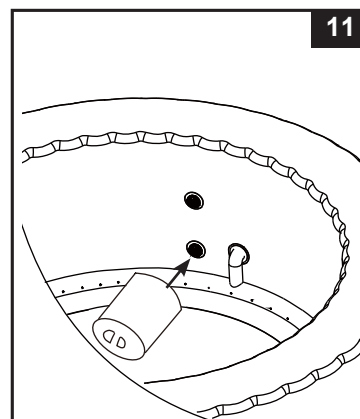

6. Colocar a cobertura e a empola de ar do spa (pré-instalada na cobertura do spa) por cima da cuba do spa e verificar que as fivelas da cobertura estão fechadas utilizando a chave de aperto fornecida.
IMPORTANTE: Inspeccionar regularmente a cobertura do spa para verificar que não haja fugas, desgaste prematuro nem rasgões, danos ou sinais de deterioração. Nunca utilizar uma cobertura danificada.
7. Certifique-se de que a base do spa está ligada numa tomada num local adequado, e prima o botão para ligar o painel de controlo. Prima o botão no painel de controlo para ativar o aquecedor. Consulte a secção de funcionamento do "Painel de controlo do spa".

Cobertura do spa

Note-se que os fechos de fixação da tampa são fivelas. Duas chaves são fornecidas no saco plástico, com os acessórios e outros manuais. Cada fivela é marcada com símbolos "bloqueado" e "desbloqueado" para uma fácil utilização: coloque a chave na abertura da fivela e gire-a para a posição bloquear ou desbloquear o fecho. Para garantir a segurança de acesso não autorizado, sempre colocar a tampa no Spa quando não estiver em uso e tranque todas as fivelas. Sempre mantenha as chaves fora do alcance das crianças. No caso de você perder as chaves, você pode usar qualquer chave de fenda de tamanho semelhante para bloquear ou desbloquear as fivelas.

Quando o spa for usado, a cobertura deverá ser colocada numa área limpa e seca, caso contrário, pode apanhar sujidade e bactérias. Não deverá colocar as coberturas nas mesas ou plataformas de madeira, devido ao risco de manchar a madeira. Recomendamos a utilização de um elevador da cobertura, um dispositivo de suporte ou parecido, para garantir que a cobertura, especialmente o lado virado para a água, não entra em contacto com o chão ou com qualquer superfície suja.

INSTRUÇÕES DE OPERAÇÃO

UNIDADE DE CONTROLO DO SPA

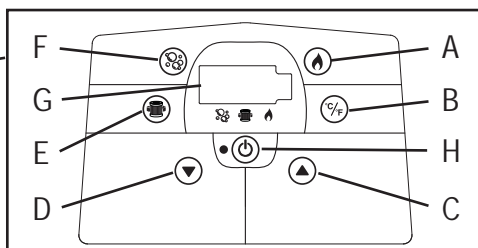
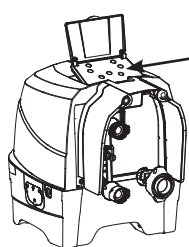

- A: Botão para aquecer
- B: Botão de mudança de graus centígrados para graus fahrenheit
- C: Botão de aumento da temperatura
- D: Botão de diminuição da temperatura
- E: Botão do filtro de água
- F: Botão para a produção de bolhas
- G: Mostrador LED
- H: Botão de Ligar/Desligar



Botão de Ligar/Desligar: Uma vez que o aparelho esteja ligado, use este botão para ativar os botões do painel de controle da unidade. Quando estiver ativada, a luz próxima ao botão ficará verde. Pressione este botão para desligar todas as funções atualmente ativas.

NOTA: O botão On/Off pode aparecer como um botão preto no centro do painel de controle.



Botão para aquecer: Utilizar este botão para ativar o sistema de aquecimento. A bomba aquece a água do spa até chegar à temperatura desejada.

Depois da temperatura da água descer 1-2°C (1.8-3.6°F) abaixo da temperatura programada, o sistema de aquecimento reiniciará o seu funcionamento. Quando o ícone da chama no visor estiver vermelho, o sistema de aquecimento está ativado. Quando o ícone da chama muda para verde, a água está à temperatura programada. Quando o sistema de aquecimento está inativo, o sistema de filtragem continua a trabalhar continuamente.

NOTA: Para fazer parar o sistema de filtragem enquanto o sistema de aquecimento está parado, premir primeiro o botão com o símbolo de uma chama e depois o botão do filtro. Premindo apenas o botão com a chama enquanto o sistema de aquecimento está parado, fará desligar-se unicamente o sistema de aquecimento e o sistema de filtragem continuará a funcionar por mais 24 horas antes de se desligar automaticamente.

IMPORTANTE: As seguintes condições provocarão um aquecimento lento da água.

- A temperatura ambiente é inferior a 50°F (50°F).
- A velocidade do vento no exterior é superior a 8-12 mph (3.5-5.4 m/s).
- A função de produção de bolhas de ar está ativada quando se está a aquecer a água do spa.
- O spa não está corretamente coberto com a respetiva tampa quando a água está a aquecer.

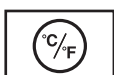

Botão de mudança de graus centígrados para graus fahrenheit:

A temperatura pode ser mostrada quer em graus fahrenheit, quer em graus centígrados. Por defeito o sistema está definido para graus centígrados.

NOTA: A temperatura por defeito é de 20°C (68°F). A programação da temperatura vai de 20°C (68°F) a 40°C (104°F).



Botões de regulação da temperatura: Ao premir os botões de aumento ou de diminuição da temperatura a indicação LED começará a piscar. Quando a indicação LED estiver a piscar pode-se programar a temperatura desejada. Se se mantiverem premidos estes botões, os valores aumentarão ou diminuirão rapidamente. A nova temperatura desejada permanecerá indicada no mostrador LED durante 5 segundos para confirmar o novo valor.



Botão do filtro de água:

Este botão liga e desliga a bomba do filtro. Se o sistema de aquecimento estiver ativado, o sistema de filtragem começará automaticamente a trabalhar.

A luz por cima do botão do filtro da água fica verde quando activado.



Botão para a produção de bolhas: Utilizar este botão para ativar o sistema de massagem, que se desliga automaticamente após 30 minutos. A luz por cima do botão das bolhinhas fica verde quando activado.

CUIDADO: Não utilizar o sistema de bolhas quando a cobertura estiver colocada, o ar pode-se acumular no interior do spa e causar danos irreparáveis e ferimentos físicos.



Mostrador LED: Uma vez ligado o mostrador LED indica automaticamente a temperatura atual da água.

NOTA: O tratamento de água embutido funciona automaticamente em conjunto com o sistema de filtragem.

⚠ AVISOS

NUNCA utilizar o spa se temperatura da água indicada for superior a 104°F (40°C).

CÓDIGO LED

Leitura LED	CAUSA	POSSÍVEIS SOLUÇÕES
E90	Não há fluxo de água	<ul style="list-style-type: none"> Ligue e desligue a unidade de controle. Verificar que a tampa da grelha de saída esteja limpa e isenta de obstruções. Limpar ou substituir o cartucho; consultar a secção Manutenção e Arrumação. Verificar que as conexões de entrada e saída da tina do spa e a bomba de filtragem não estejam obstruídas. Manter a água do spa adequadamente limpa e desinfetada para garantir a limpeza e a desobstrução do cartucho do filtro. Se o problema persistir, contactar o centro de assistência técnica da Intex.
E94	A temperatura da água é demasiado baixa	<ul style="list-style-type: none"> Se a temperatura do ar ambiente estiver abaixo dos 0°C (32°F), recomendamos não utilizar o spa. Ligue e desligue a unidade de controle, adicionar alguma água quente para aumentar a temperatura da água do spa em 1°C (34°F); em seguida premir o botão  para aquecer a água até à temperatura desejada. Se o problema persistir, contactar o centro de assistência técnica da Intex.
E95	A temperatura da água é demasiado alto	<ul style="list-style-type: none"> Ligue e desligue a unidade de controle. Quando a água esfriar, ligue o RCD e reiniciar tudo novamente. Desligar o sistema de aquecimento e premir os botões do filtro e dos jatos para baixar a temperatura da água. Se o problema persistir, contactar o centro de assistência técnica da Intex.
E96	Erro de sistema	<ul style="list-style-type: none"> Ligue e desligue a unidade de controle. Ligar o disjuntor diferencial e reiniciar todo o processo. Se o problema persistir, contactar o centro de assistência técnica da Intex.
E97	Extintor com pó químico seco	<ul style="list-style-type: none"> Fale com o Apoio ao Cliente de Intex.
E99	Sensor da temperatura da água partido	<ul style="list-style-type: none"> Fale com o Apoio ao Cliente de Intex.
END	Depois de 72 horas de aquecimento contínuo, a bomba vai hibernar automaticamente. As funções rápidas de aquecimento e filtragem da água estão desativadas.	<ul style="list-style-type: none"> Premir o botão do filtro de água para reativar a bomba de filtragem.

Proteção anti-congelamento: O aquecedor do spa está programado para aquecer automaticamente a água se a temperatura da água descer abaixo dos 4 °C. Embora o spa deva ser guardado durante os meses de inverno, o sistema protege os componentes internos no caso de temperaturas gélidas ocasionais. O spa tem de ser ligado e a proteção de ligação à terra reiniciada. O sistema ativa a bomba do filtro juntamente com o aquecedor, e ambos funcionam até que a água atinja os 10 °C.

Se for esperado um período prolongado de temperaturas gélidas, desmonte o spa e guarde-o durante o inverno de acordo com as instruções de armazenamento.

Quando o programa de aquecimento automático for ativado, não pode ser desligado no painel de controlo até que a temperatura da água atinja, pelo menos, 5 °C, a não ser que o spa seja desligado.

CONSELHOS PARA MINIMIZAR A PERDA DE CALOR E O CONSUMO DE ENERGIA

- 1) Mantenha sempre a cobertura do spa colocada para minimizar a perda de calor durante o aquecimento do spa entre utilizações (mas não durante a utilização). Certifique-se de que a cobertura fica bem colocada, de acordo com as instruções do fabricante, para maximizar o isolamento. Recomendamos que a cobertura, quando não for usada, seja mantida afastada do chão, para a manter limpa (especialmente a superfície em proximidade com a água do spa). A cobertura deverá ser guardada num local adequado, onde não possa ser danificada ou causar danos.
- 2) Verifique a temperatura da água e considere baixá-la quando habitualmente o spa não é utilizado.
- 3) Dependendo das condições externas, considere desligar o aquecimento por completo se não usar o spa durante um longo período de tempo (quando o spa tiver esta opção, mas mantém a desinfecção residual e valores do pH).
- 4) Tenha em conta que a temperatura confortável durante a utilização pode ser inferior à temperatura máxima de segurança.
- 5) Use o pano para isolar do chão, fornecido, para colocar debaixo do spa e minimizar a perda de calor através do fundo do spa.
- 6) Mantenha os filtros limpos para preservar as condições de funcionamento adequadas para a bomba e para evitar a substituição e reaquecimento desnecessários da água.

PRODUTOS QUÍMICOS E MANUTENÇÃO

⚠ AVISOS

Sempre desconecte este produto da tomada elétrica antes de remover para limpar, consertar ou fazer qualquer ajuste no produto.

Manutenção da água

O proprietário do spa deve controlar regularmente o estado sanitário da água e cumprir o seu calendário de manutenção (diariamente, caso seja necessário). Adicionar desinfetante e outros produtos químicos para controlo das bactérias e vírus presentes na água do spa. A manutenção do equilíbrio adequado da água através da utilização apropriada de desinfetantes é o fator mais importante para maximizar a vida e a aparência da tina do spa, assim como para assegurar o ter uma água limpa, saudável e segura. É importante utilizar a técnica adequada para testar e tratar a água do spa. Consultar o seu técnico de químicos e desinfetantes para piscinas e spas, fazendo-lhe as perguntas necessárias sobre kits de teste e procedimentos de teste.

CUIDADO: SIGA SEMPRE AS INSTRUÇÕES DO FABRICANTE DE PRODUTOS QUÍMICOS, E OS CUIDADOS PARA EVITAR ACIDENTES.

Não adicionar químicos se o spa estiver ocupado. Isto pode causar irritação da pele ou dos olhos. As soluções de cloro concentradas podem danificar tina do spa. Em NENHUM caso a Intex Recreation Corp., Intex Development Co. Ltd., suas companhias, agentes autorizados, centros de serviços, revendedores ou empregados são responsáveis pelos custos da perda da piscina, água, químicos ou qualquer parte da piscina.

Manutenção da água do spa e do cartucho

Proteger todos os ocupantes do spa se qualquer eventual doença relacionada com a água mantendo a água do spa limpa e desinfetada. Praticar sempre uma boa higiene. Para garantir uma qualidade apropriada da água do spa seguir os seguintes procedimentos:

1. Inspeccionar e limpar o cartucho do filtro todos os dias e substituir o cartucho do filtro de 3 em 3 dias.
 - a. Desaparafusar a caixa do cartucho da parede da tina do spa e retirar o cartucho (veja ilustração 12).
 - b. Utilizar uma mangueira de jardim para lavar o cartucho. Se o cartucho continuar sujo e descolorado deve ser substituído. Ter sempre à mão cartuchos sobresselentes.
 - c. Voltar a instalar o cartucho limpo na caixa do cartucho e voltar a colocar a caixa do cartucho na parede da tina do spa parede.
2. Troque a água Spa a cada 2 semanas. Consultar as secções "Drenagem da tina do spa" e "Limpeza da tina do spa" para maiores detalhes.
3. Utilizar produtos químicos para manter as características químicas da água apropriadas. Os danos no spa resultantes da utilização incorreta de químicos e da gestão errada da água do spa não estão cobertos pela garantia.
4. Todos os ocupantes devem tomar duche antes de entrar no spa.

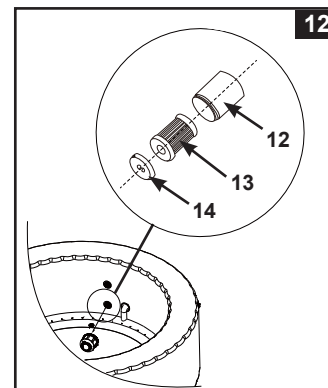

Equilíbrio químico da água

Manter o pH da água do spa a um nível entre 6,8 e 7,6, a alcalinidade total a um nível entre 60 e 120 ppm e um nível de cloro 2 to 4 ppm. Utilizar as cintas incluídas para os três diferentes modos de teste para testar as características químicas da água do spa antes de cada utilização do spa e continuar a testar a água pelo menos uma vez por semana.

As tiras de teste pode testar os níveis de "Cloro livre", "pH", "Alcalinidade Total" e "dureza de cálcio" ao mesmo tempo:

1. Mergulhar a tira na água retirar imediatamente.
2. Segure a tira durante 15 segundos (não agite em excesso).
3. Checar os niveis de cloro, pH, alcalinidade com a escada de cores da etiqueta. Si é preciso pode ajustar a água.

NOTA: Verificar a data de validade do kit de testes dado que o resultado dos testes pode ser incorreto se o kit for utilizado após essa data. Um pH baixo danificará a tina do spa e a bomba. Os danos resultantes do desequilíbrio químico não estão cobertos pela garantia.

Utilizar o dispensador flutuante para os produtos químicos incluído para administrar o cloro a água do spa [tamanho das pastilhas químicas: inferior a 1" (2,5 cm) de diâmetro]. Add 1 tablete no Dispensador flutuante para produtos químicos. Cumprir sempre as instruções do fabricante do produto químico. Quando o spa estiver a ser utilizado retirar o dispensador de químicos flutuantes.

Nunca deixar que o cloro entre em contacto com a tina do spa se não estiver completamente dissolvido.

Passe toda a tubagem com água tratada, ativando a função das bolhas durante uma hora por dia.

IMPORTANTE: Premir o botão  do painel de controlo do spa para ligar o soprador de bolhas de ar e ajudar a dissolver os químicos na água.

Nunca misturar os químicos uns com os outros. Adicionar os químicos à água do spa separadamente. Dissolver completamente cada um dos químicos antes de adicionar o seguinte à água.

EQUILÍBRIO E QUÍMICA DA ÁGUA DO SPA

Parâmetro	Valores ^a
Clareza da água	Visualização nítida do fundo
Total Alcalinidade (TA) em mg/l	60 - 120
Cálcio (CaCO ₃) em mg/l	150 - 250
Cor da água	não deverá ser observada qualquer cor ^{b, c}
Turvação no FNU/NTU	Máx. 1.5 (de preferência, menos de 0,5)
Concentração de nitratos acima do nível da água de enchimento em mg/l	diferença máxima de 20, quando comparado com a concentração de água de enchimento
Carbono orgânico total (COT) em mg/l ^d	Máx. 4.0
Potencial redox contra Ag/AgCl 3,5 m KCl em mV	Min. 650
Valor do pH ^{e, f}	6.8 - 7.6
Cloro ativo livre (sem ácido cianúrico) em	0.3 - 1.5 ^g
Bromo em mg/l	2.0 - 4.0 ^h

Quando usar desinfetantes alternativos, poderão ser tidos em conta outros parâmetros adequados.

- a Consulte as normas e orientações nacionais quanto a quaisquer desvios.
b As fontes de água natural podem dar origem à coloração da água.
c A coloração intencional da água está excluída.
d Quando usar componentes orgânicos, este valor poderá ser superior.
e Sujeito aos floculantes usados (se for o caso).
f Quando o pH for superior a 7.5, o cloro ativo livre é inferior a 50%.
g A concentração habitualmente recomendada de cloro livre em ambientes aquáticos é de 0,3 a 1,5 mg/l. No entanto, para garantir a higiene da água no spa, quando a água for aquecida e o volume de água de acordo com o rácio de utilizadores for baixo, é aceitável exceder temporariamente esta concentração com dosagem manual, desde que a saúde do utilizador não seja comprometida. Assim, é aceitável um raio de 2,0 a 4,0 mg/l e também recomendado pela Agência de Proteção Ambiental dos EUA e pelo Centro de Controlo de Doenças. Não use ácido cianúrico.
h Exceder temporariamente devido a uma dosagem manual e baixo volume da água de acordo com o rácio de utilizadores também é aceitável, desde que a saúde do utilizador não seja comprometida.

Deverá prestar especial atenção ao tratamento químico da água, especialmente os limites de desinfetante e controlo dos valores do pH. O uso de ozono ou UV, quando aplicável, deverá ser sempre acompanhado por uma desinfecção residual com biocidas oxidantes (cloro ou bromo, ou outros produtos biocidas compatíveis com as recomendações do fabricante).

A utilização inadequada de químicos pode dar origem à degradação, danos e outras imperfeições da superfície do spa e outros componentes do spa (habitualmente, a descoloração dos materiais e corrosão das partes de metal).

Cloro livre: é o cloro residual presente na água do Spa.

Resultado se muito baixo – Nível inadequado de desinfecção.

Resultado se muito alto – Causa problema de odor, pele e irritação nos olhos, corrosão de metais e outros materiais.

PH: um valor que indica o quanto ácido ou básico está a água do Spa.

Resultado se muito baixo – Corrosão do metal, irritações em olhos, pele, destruição da alcalinidade.

Resultado se muito alto – Formação de acumulo de cálcio, água turva, filtro menor/super aquecendo, irritação de olhos e da pele, baixa eficiência do cloro.

Total Alcalinidade (TA): nível da resistência da água a o cambio do pH. Determina a velocidade para o pH trocar.

Resultado se muito baixo – Corrosão do metal, irritações em olhos e pele. PH instável.

Resultado se muito alto – Formação de acumulo de cálcio, água turva, filtro menor/super aquecendo, irritação de olhos e da pele, alta demanda de cloro.

EQUILÍBRIO E QUÍMICA DA ÁGUA DO SPA (continuação)

Cálcio (CaCO₃): quantidade do Cálcio e magnésio dissolvido na água.

Resultado se muito baixo – Dificuldade de balanceamento da água, corrosão de componentes metálicos, irritação de olhos e da pele e espuma na água.

Resultado se muito alto – Formação de acumulo de cálcio, água turva, irritação de olhos e da pele, dificuldade de balanceamento da água e filtro/aquecedor ineficiência.

Índice de saturação (SI): temperatura, concentração de cálcio, alcalinidade total e pH representam os principais fatores que influenciam a formação de acúmulos de cálcio. A tendência da água para qualquer forma de acumulação de cálcio ou corrosão é indicado pelo índice de saturação (SI):

$$SI = pH + TF + CF + AF - 12.1$$

*Onde: TF = fator de Temperatura; CF = Fator de Cálcio; AF = Fator Total de Alcalinidade.

Temperatura da água		TF	Cálcio	CF	Total Alcalinidade	AF
(°C)	(°F)					
8	46	0.2	75	1.5	50	1.7
12	54	0.3	100	1.6	75	1.9
16	61	0.4	150	1.8	100	2.0
19	66	0.5	200	1.9	150	2.2
24	75	0.6	250	2.0	200	2.3
29	84	0.7	300	2.1	300	2.5
34	93	0.8	400	2.2	400	2.6
40	104	0.9	500	2.3	--	--

Teste o pH da água, temperatura, dureza do cálcio e níveis totais de alcalinidade. Utilize os fatores equivalentes na equação SI.

SI = 0, equilibrado

Se SI > 0, acumulação de cálcio ou condição da água turva.

Se SI < 0, corrosivo para os metais ou condições irritantes para olhos e pele.

O SI é considerado satisfatório quando o valor estiver dentro de -0,3 a +0,3. Zero é perfeito.

Ajuste da água do SPA

Como ajustar a composição química da água do Spa, quando os níveis estão fora do variação.

ATENÇÃO: Siga sempre as instruções do fabricante do produto químico, e as advertências de saúde e perigo.

Ajuste de Alcalinidade Total (TA)

Retire a tampa do Spa para arejar a água e utilize as tiras de teste para verificar o nível químico. Em primeiro lugar, verifique se o nível de cloro na água está entre 2-4 ppm, uma vez o cloro vai afetar o resultado do teste TA.

Se o nível de TA (e não de pH) for superior a 120 ppm, adicione o produto químico adequado para baixar o nível de TA.

Se o nível de TA for inferior a 60 ppm, adicione o produto químico adequado para aumentar o nível de TA.

NOTA: Após o ajuste, testar novamente a água após 24 horas e ajustar novamente, se necessário.

pH Adjustment

Após a alcalinidade total diminuir para 120 ppm ou subir para 80 ppm, e o pH continuar alto ou baixo, adicione o produto químico adequado para ajustar o nível do pH entre 6.8 e 7.6.

Ajuste da dureza do cálcio

Use as tiras de teste incluídas para verificar o nível de dureza da água, e ajuste-a com o produto químico adequado.

⚠ AVISOS

Você deve lidar com todos os produtos químicos com cuidado e usar equipamento de proteção pessoal extra, incluindo óculos de proteção e luvas. É muito importante para não espirrar ácido em sua pele ou na roupa, e em seus olhos.

MANUTENÇÃO

Drenagem da tina do spa

1. Desligue a unidade de controlo do Spa.
2. Ligar o adaptador da válvula de drenagem adaptador a uma mangueira de jardim e apontar a outra extremidade da mangueira de jardim para uma área de drenagem apropriada.
3. Retirar a tampa da válvula de drenagem para o lado de fora da tina do spa e ligar o adaptador da válvula de drenagem à válvula de drenagem (veja ilustração 13).
4. A partir do lado de dentro da tina do spa, abrir a tampa da válvula de drenagem, a água começará a correr para fora da mangueira de jardim.
5. Depois da água se ter escoado completamente, desligar a unidade de controlo da parede da tina do spa. Levantar a parede da tina do spa do lado oposto àquele onde se encontra o dreno, conduzindo qualquer quantidade de água remanescente para o dreno e esvaziar completamente o spa (veja ilustração 14).
6. Fixe a mangueira de inflar (7) na saída de ar da unidade de controlo.
7. Ligue o Spa e pressione o botão , insira a mangueira de inflar na entrada/saída da lona do Spa e na unidade de controlo do Spa para secar toda a água no sistema de tubulação (veja figura 15 e 16).
8. Utilizar uma toalha para limpar qualquer quantidade de água restante e humidade que se encontre na tina do spa e na unidade de controlo.
9. Assegurar que a tina do spa e a respetiva unidade de controlo fiquem perfeitamente secas.

NOTA: Os tampões em anexo (15) podem ser utilizados para tapar os conectores de entrada e saída da água a partir do lado de dentro da tina do spa a fim de prevenir que a água possa sair.

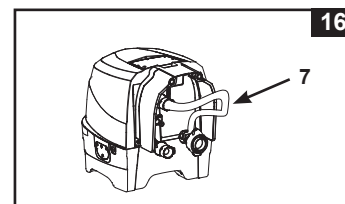
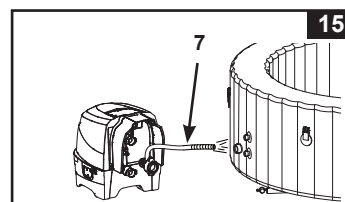
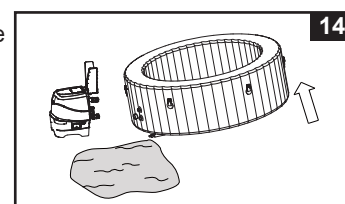
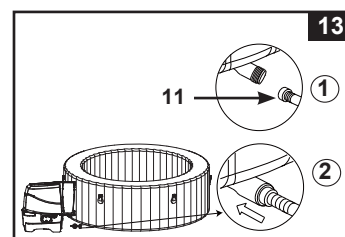

Limpeza da cuba do spa

Se for visível alguma sujidade na água ou a água se tornar turva e até os produtos químicos não conseguirem aclarar, mudar a água e limpar a tina do spa. Consultar o capítulo "Drenagem da tina do spa" sobre como drenar o spa. Durante o esvaziamento retirar a caixa do cartucho do interior da parede da tina do spa, limpá-los e/ou substituir o cartucho do filtro. Utilizar uma esponja e uma solução de detergente suave para limpar qualquer sujidade ou nódoas no interior da parede de dentro do spa. Passar meticolosamente por água limpa antes de voltar a encher com água limpa.

IMPORTANTE: Não utilizar palha-de-aço escovas duras ou produtos de limpeza abrasivos.

Remoção do biofilme

Consulte o seu profissional local de spas quanto a produtos e aconselhamento para a remoção do biofilme.

Como apertar a válvula de ar da tina do spa

Examinar o estado da válvula de ar da tina do spa para verificar que não haja perdas e/ou fugas e apertá-la antes de cada utilização. Se houver fuga de ar através da válvula, utilizar a chave fornecida (22) para apertar a válvula de ar da seguinte forma:

1. Verificar que a tina do spa esteja desinsuflada; abrir a tampa da válvula de ar e inserir a chave (22) no corpo da válvula de ar (veja ilustração 17).
2. Com uma mão, segurar a parte de trás da base da válvula de ar, pelo lado de dentro da parede da tina e rodar a chave (22) no sentido do movimento dos ponteiros do relógio.

IMPORTANTE: Nunca apertar a base da válvula de ar quando o spa estiver a ser utilizado ou com água. Apenas utilize a chave da válvula de ar se a válvula estiver solta ou com vazamento ao redor. Não aperte a válvula de ar: apertar demasiadamente a válvula poderá danificá-la. Basta garantir que a válvula de ar esteja bem instalada e sem vazamentos.

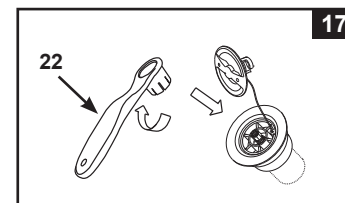

Cobertura do spa

Inspecionar regularmente a cobertura do spa para verificar que não haja fugas, desgaste prematuro nem rasgões, danos ou sinais de deterioração. Nunca utilizar uma cobertura gasta ou danificada, pois não proporcionaria o nível de proteção necessário a fim de prevenir o acesso não vigiado de crianças ao spa.

Limpe periodicamente o interior e exterior da cobertura com uma esponja e uma solução adequada que inclua uma desinfecção adequada (10 mg por litro de cloro livre). Não utilize palha de aço, escovas duras ou produtos de limpeza abrasivos.

MANUTENÇÃO (continuação)

Em redor do spa

Áreas de relaxamento em redor do spa, onde ande descalço, deverão ser limpas regularmente. Nenhuma da água de limpeza deve entrar no spa ou no ciclo da água do spa. A sujidade e os agentes de limpeza têm de ser passados cuidadosamente por água, para uma zona de drenagem em redor do spa.

Reparação da tina e da empola de ar da cobertura

Utilizar o remendo fornecido para reparar qualquer furo:

- Limpar e secar minuciosamente a área a ser reparada.
- Retirar o papel de proteção colocado no remendo e fazer bastante pressão sobre o remendo colocado sobre o furo. Alisar a superfície para remover qualquer bolha de ar que se encontre debaixo do remendo.

GUARDANDO POR UM LONGO PERÍODO

Em regiões sujeitas a temperaturas negativas, drene, limpe, desmonte e armazene adequadamente o spa e respetivos componentes no interior quando a temperatura descer abaixo dos 4 °C.

1. Drenar e limpar o spa seguindo as instruções das secções "Drenagem da tina do spa" e "Limpeza da tina do spa".
2. Proceder de maneira inversa para desinsuflar e desmontar a tina do spa, a unidade de controlo do spa e a empola da cobertura do spa.
3. Para desinflar a lona e a capa de proteção:
 - a) Abra a tampa de saída para desinflar (27) com a chave parafuso inclusa (6) (veja ilustração 18).
 - b) Insira o adaptador da mangueira para desinflar (28) na saída.
 - c) Insira a mangueira para inflar (7) no adaptador da mangueira para desinflar (28).
 - d) Insira a outra extremidade da mangueira para inflar dentro da válvula de ar da lona ou na válvula da capa de proteção inflável.
 - e) Pressione o botão bolha de ar (☼) para desinflar.
 - f) Quando tiver terminado de desinflar reverter os passos acima e certifique-se de que a tampa de saída para desinflar (27) esteja bem presa.

Atenção: Utilizar exclusivamente para os fins descritos neste manual. Manter a mangueira de insuflação afastada da água ou de pequenos objetos quando a função de deflação está ativada para evitar danos no motor de insuflação.
4. Verificar que todos os componentes e acessórios do spa estejam minuciosamente limpos e secos antes de guardar o spa. Deixar a tina do spa secar ao sol, durante uma hora antes de a dobrar.
5. Dobrar a tina do spa sem apertar e evitar qualquer canto ou esquina afiada, cortante ou pontiaguda a fim de evitar danos ou a existência de fugas no forro da tina do spa.
6. Preparação de cartuchos adicionais para utilização posterior.
7. Guarde o spa e acessórios no interior, num local seco, com a temperatura controlada entre 0 °C e 40 °C.
8. Use a embalagem original para guardar a piscina.

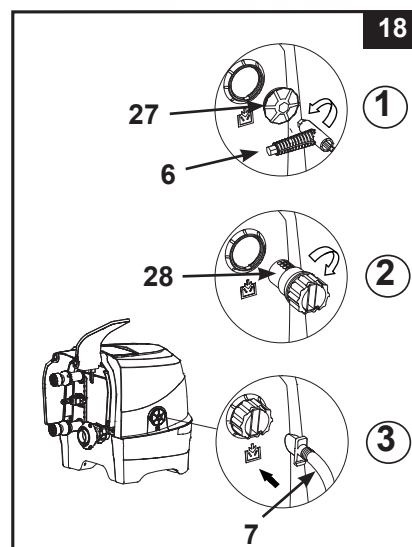

GUIA DE PROBLEMAS E SOLUÇÕES

PROBLEMA	CAUSA	POSSÍVEIS SOLUÇÕES
SEM DISPLAY/ UNIDADE DE CONTROLE DO SPA NÃO FUNCIONA	<ul style="list-style-type: none"> O Spa está desconectado ou desligado. O plugue do cabo do painel de controle está solto. Falha de energia. O disjuntor diferencial disparou e desligou o circuito. O disjuntor diferencial está partido. 	<ul style="list-style-type: none"> Verifique se o Spa está conectado e ligado. Verifique se o plugue do cabo do painel de controle está firmemente ligado a tomada em cima da base de controle. Verificar a alimentação elétrica. Reiniciar o disjuntor diferencial. Contatar o centro de serviços Intex.
DISJUNTOR DESARMOU	<ul style="list-style-type: none"> Disjuntor abaixo da classificação. Disjuntor sobrecarregado. Uma falha elétrica na linha. 	<ul style="list-style-type: none"> Garanta a correta classificação do disjuntor. Providenciar um disjuntor apenas para alimentação da tomada do Spa. Chame um electricista qualificado para corrigir a falha elétrica.
NÃO AQUECE ADEQUADAMENTE	<ul style="list-style-type: none"> A temperatura programada é demasiado baixa. O cartucho do filtro está sujo. A temperatura da água diminuirá durante o modo STANDBY do aquecedor. O elemento de aquecimento está avariado. 	<ul style="list-style-type: none"> Aumente a temperatura e coloque a tampa do Spa. Limpar ou substituir o cartucho do filtro na altura apropriada. Se o sistema de aquecimento estiver em modo de STANDBY (modo de espera), premir duas vezes o botão com o símbolo de uma chama para aquecer a água até à temperatura programada. Contatar o centro de serviços Intex.
O SOPRADOR DE BOLHAS DE AR NÃO FUNCIONA	<ul style="list-style-type: none"> A bomba está demasiado quente. 	<ul style="list-style-type: none"> Desligue e desplugue o Spa. Deixar esfriar e reiniciar tudo de novamente. Se o problema persistir, contactar o centro de assistência técnica da Intex.
BOMBA FILTRO NÃO ESTÁ FUNCIONANDO	<ul style="list-style-type: none"> O cartucho do filtro está sujo. Entrada e/ou saída está obstruída. O motor da bomba filtro falhou. 	<ul style="list-style-type: none"> Limpar ou substituir o cartucho do filtro na altura apropriada. Verificar e limpar a entrada e saída de filtragem regularmente. Contatar o centro de serviços Intex.
A ÁGUA NÃO ESTÁ LIMPA	<ul style="list-style-type: none"> O Cartucho não foi conectado corretamente. O tempo de filtragem não é suficiente. O cartucho do filtro está sujo. A manutenção da água não é a adequada. Entrada e/ou saída está obstruída. 	<ul style="list-style-type: none"> Verifique se o cartucho está corretamente conectado. Aumentar a duração da filtragem. Limpar ou substituir o cartucho do filtro na altura apropriada. Manter a água do spa adequadamente limpa e desinfetada. Consultar as instruções do fabricante do produto químico. Verifique e limpe a entrada e saída de filtragem regularmente.
OS ADAPTADORES DA BOMBA NÃO ESTÃO NIVELADOS COM OS ADAPTADORES DO SPA	<ul style="list-style-type: none"> Uma característica do PVC é que, com o tempo, se modifica a sua aparência, o que é normal. 	<ul style="list-style-type: none"> Elevar a bomba com um pedaço de madeira ou com outro tipo de material isolante ou isolado para colocar os adaptadores da bomba ao mesmo nível que os adaptadores do spa.
A TINA ADQUIRIU UMA FORMA ESTRANHA	<ul style="list-style-type: none"> Demasiada pressão de ar sob uma forte radiação solar direta. 	<ul style="list-style-type: none"> Não exponha o Spa diretamente à luz do sol por um longo período de tempo. Controlar a pressão de ar e libertar ar caso seja necessário. Quando o tempo está muito quente é necessário verificar se não será necessário ou recomendável libertar alguma quantidade de ar. Isto destina-se a evitar qualquer eventual dano na tina.

GUIA DE PROBLEMAS E SOLUÇÕES (continuação)

PROBLEMA	CAUSA	POSSÍVEIS SOLUÇÕES
A TINA PERDE PRESSÃO DE AR	<ul style="list-style-type: none"> Tampa da válvula de ar está solta. Válvula de ar da base está solta. Existe um furo ou fenda na cuba do spa. 	<ul style="list-style-type: none"> Assegure-se que a rosca da válvula de ar esteja bem fechada. Encha a lona do Spa com o ar, em seguida, certifique-se de que a válvula de ar esteja apertada, consulte a seção "Fixação da válvula de ar na lona do Spa". Colocar uma solução de água com sabão numa seringa e pulverizar sobre as linhas de junção. Se houver alguma fuga ver-se-á o ar a borbulhar. Depois de localizar o furo limpar e secar a área da fuga e aplicar o remendo fornecido com o spa.
VAZAMENTO ENTRE OS CONECTORES DA LONA DO SPA E CONECTORES DA UNIDADE DE CONTROLE	<ul style="list-style-type: none"> As conexões de entrada/saída da unidade de controlo do spa não estão devidamente apertadas. Falta o anel de vedação (o-ring) de alguma entrada ou saída da unidade de controlo. 	<ul style="list-style-type: none"> Apertar as conexões das entradas e das saídas. Cobrir o anel de vedação (o-ring) com uma película de petróleo gelificado para ficar à prova de água. Remova a grade de dentro do Spa com uma chave de fenda, assegure-se o anel de vedação "O" da entrada/saída esteja colocado, limpo e em perfeito estado.
O SPA É MUITO BARULHENTO SOMENTE NO MODE DE FILTRAGEM	<ul style="list-style-type: none"> Componentes da base de controle não estão conectados com firmeza. O chão onde a base de controle encontra-se, não está nivelado e firme. Avaria do motor do filtro do Spa. 	<ul style="list-style-type: none"> Certifique-se de painel de controle, a tampa traseira e as entradas/saídas estão bem conectadas. Certifique-se de que o chão esteja nivelado, firme e liso. Substituir o motor do filtro por um novo.
A PRESSÃO DO AR É FRACA DURANTE O ENCHIMENTO	<ul style="list-style-type: none"> O-ring do adaptador da mangueira em falta. O adaptador da mangueira de enchimento não está bem apertado. A ligação entre o adaptador da mangueira e a saída de enchimento do soprador, e entre a mangueira de enchimento e a válvula de enchimento estão soltas. Falha no soprador de ar. 	<ul style="list-style-type: none"> Certifique-se de que o o-ring está bem colocado. Aperte/volte a instalar o adaptador da mangueira. Aperte à mão durante o enchimento. Se o problema persistir, contactar o centro de assistência técnica da Intex.
AS BOLHAS DE AR NÃO ESTÃO TÃO FORTES COMO ANTERIORMENTE	<ul style="list-style-type: none"> O-ring em falta entre a saída do ar da base de controlo e as ligações de entrada do ar do spa. A porca de ligação do ar não está bem apertada. A passagem do canal das bolhas de ar no spa está partida ou a verter. Falha no soprador de ar. 	<ul style="list-style-type: none"> Certifique-se de que o o-ring está bem colocado. Aperte todas as porcas à mão. Use o remendo de reparação fornecido para reparar qualquer furo. Se o problema persistir, contactar o centro de assistência técnica da Intex.

IMPORTANTE

Se você continuar com dificuldades, contatar nosso Departamento de Serviço ao Consumidor para assistência. Veja a folha "Centros Autorizaos de Serviços".

DESMONTAGEM DO MOTOR DA BOMBA FILTRO

Se for necessário substituir o filtro do motor (apenas por um técnico qualificado), siga os passos apresentados em baixo para o desmontar:

IMPORTANTE: Tem de drenar os restos de água no interior do sistema de tubagens da base de controlo antes de substituir quaisquer peças.

Ferramentas necessárias: Uma chave ajustável & uma chave de fenda Phillips.

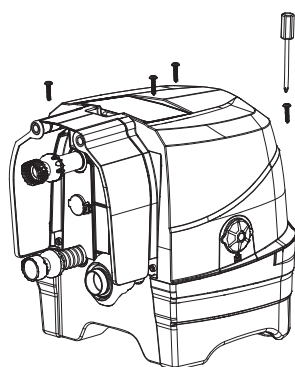

1

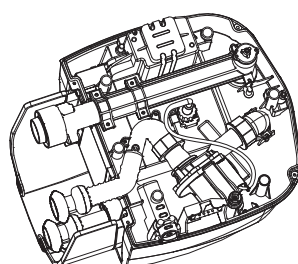

2

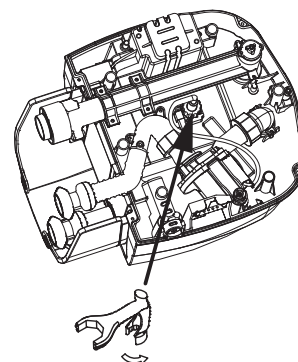

3

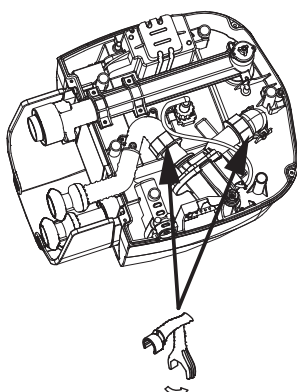

4

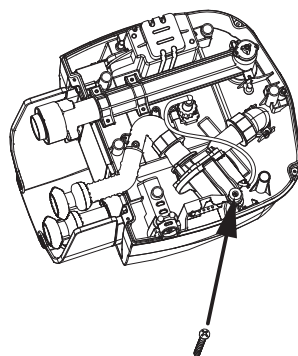

5

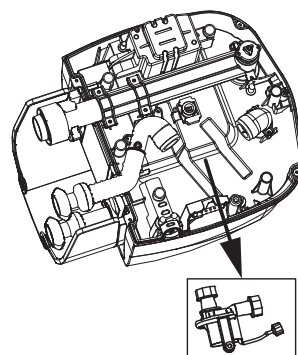

6

NOTA: A “ferramenta chave especial” está incluída com a nova substituição do motor da bomba filtro e não com o conjunto do spa.

GARANTIA LIMITADA

Este PureSpa foi fabricado utilizando materiais da mais alta qualidade e mão-de-obra qualificada. Todos os produtos têm sido checados e não tem defeitos. Esta Garantia Limitada é aplicável exclusivamente aos PureSpa listados abaixo.

Esta garantia limitada é adicional e não um substituto para os seus direitos legais e reparações. Na medida em que esta garantia é incompatível com qualquer um dos seus direitos legais, eles têm prioridade. Por exemplo, as leis dos consumidores em toda a União Europeia fornecer direitos legais de garantia, além da cobertura que você recebe da garantia limitada: para obter informações sobre as leis do consumidor em toda a UE, por favor, visite o site do Centro Europeu do Consumidor em http://ec.europa.eu/consumers/ecc/contact_en/htm.

O Limite de Garantia é aplicado apenas para comprador original e não é transferível. Esta garantia limitada é válida pelo período de um ano (1) a partir da data da compra. Guarde o recibo de compra junto com este manual, pois ele será solicitado e deve acompanhar a solicitação da garantia ou a garantia limitada estará inválida.

Garantia PureSpa – 1 ano

Se um defeito de fabricação for encontrado dentro do período mencionado acima, por favor contate o Centro de Serviços Intex apropriado listado na folha "Centros de Serviço Autorizados". O artigo tem que retornar para ser inspecionado por Intex para poder comprovar si tem o não um defeito de fabrica e a valides da reclamação. Se o item está coberto pelas disposições da garantia, o item será reparado ou substituído, com o mesmo ou comparável ao item (à escolha da Intex) sem nenhum custo para você.

Além desta garantia, e outros direitos legais em seu país, sem mais garantias implícitas. Na medida em que, possivelmente, em seu país, em nenhuma hipótese, a Intex, ou seus agentes, ou trabalhadores (incluindo o fabricante do produto) será responsabilizado por você ou por terceiros para danos diretos ou indiretos decorrentes do uso de seu PureSpa. Alguns países ou jurisdições não permitem a exclusão ou limitação de danos acidentais ou prejuízo com consequência, portanto a limitação ou exclusão acima pode não aplicar-se a você.

Você deve observar que esta garantia limitada não se aplica nas seguintes circunstâncias:

- Se o PureSpa estiver sujeito a negligência, uso inadequado, acidente, utilização imprópria, voltagem ou corrente imprópria contrária as instruções de utilização, manutenção ou armazenamento inadequado;
- Se o PureSpa estiver sujeito a danos por circunstâncias fora do controle da Intex, incluindo, mas não limitado a, desgaste natural e danos causados por exposição ao fogo, inundação, baixas temperaturas, chuva, ou por força de causas naturais;
- Se o PureSpa for usado para fins comerciais;
- Para peças e componentes não vendidos pela Intex; e/ou
- Para modificações não autorizadas, reparos ou desmontagem do PureSpa por alguém que não seja pessoal do Centro de Serviços da Intex.

Os custos associados com perda de água da piscina, produtos químicos, danos na água não estão cobertos por esta garantia. Ferimentos, danos em propriedades ou pessoas não estão cobertos por esta garantia.

Leia o manual do proprietário com atenção e siga todas as instruções relativas à operação e manutenção adequada da sua PureSpa. Sempre inspecionar o produto antes de usar. A garantia pode ser invalida se não são seguidas às instruções.